

ЭЛЕКТРОСХЕМА

-weishaupt-

сТН сХЕМЫ сЛЕКТРПВЕСКНХ сОЕДНЕННn ПРЕДСТАВЛЕНЫ НА ОТДЕЛЬНЫХ ЛНСТАХ, КОТОРЫЕ ПРОНУМЕРОВАНЫ СЛЕДУЮЩИМ СПОСОБОМ: НОМЕР ЛНСТА / ОСУЩЕ КОЛНВЕСТВО ЛНСТОВ.

ОСОЗНАВЕHNR НА СРЕДСТВАХ ПРНЗВОДСТВА ПРНВЕДЕНЫ В СООТВЕТСВHН EH-/DNH-НОРМ:
ХАРАКТЕРНСТНКА СРЕДСТВ ПРНЗВОДСТВА СОСТОИТСЯ ИЗ СЛОКА ХАРАКТЕРНСТНКА 'СООРПЗЕHNR' (СТРОИТЕЛЬНАЯ ГРУППА) И 'БНД НОРЕДЫН НОМЕР'. УКАЗАНИЕ ДЛР МЕСТА НЗСПАЗЕHNR В СХЕМЕ сЛЕКТРПВЕСКНХ сОЕДНЕННn СОСТАВЛЯЕТ ИЗ 'НОМЕР ЛНСТА, СЛОК СХЕМЫ'.

ОСОЗНАВЕHNE КЛЕММ:
X1 КЛЕММЫ НА ПАСПЕДЕЛНТЕЛHНОМ WНTE
X2 сОЕДНЕНHNR НА ДВЕРУЕ (ОJУNR)

ДО ВВОДА В сКЦJLYATAUHQ HEOSXODNMO ПРПЕРНТЬ ПДКJLQVEHNR ВНЕШНХ сЛЕКТРПВЕСКНХ СРЕДСТВ ПРНЗВОДСТВА.
ПРПЕРНТЬ ХОД ПРПГПММЫ В СООТВЕТСВHН ЗАДАHНn ПРКОБОДСТВА ДЛР МОHТАЗА И сКЦJLYATAUHN GOPELKN.

НЦJLHEHNE И МАКСИМАЛЬНАЯ ДЛННА ПРПБОВА ФОТОСЛЕМЕНТА СЕРПТЦР ИЗ ПРКОБОДСТВА ДЛР МОHТАЗА И сКЦJLYATAUHN GOPELKN.

ПРН ОВНСКАХ В сТОН СХЕМЕ сЛЕКТРПВЕСКНХ сОЕДНЕННn ПРННМАЕТСЯ ОТВЕТСТВЕHНОСТЬ ТОЛЬКО В ПАМКАХ НАВНХ ПСЛОБНn ДОСТАВКН И ОJLAVNBAHNR.

ДЛР НЗГОТОВЛЕННХ ВПЗНХ ПАСПЕДЕЛНТЕЛHНХ WНТОБ HE ПРННМАЕТСЯ ОТВЕТСТВЕHНОСТЬ.

ЗАЕМЛЕHNE ИЛИ ЗАЙЛЕHNE ПО МЕСТНЫМ СТАНДАРТАМ !

ДАHНБIE-СХЕМА ПДКJLQVEHНn:

ПРЕПАУNR
СОСТАВНХ
СЛОКОВ СХЕМЫ

сЛЕКТРПВЕСКАЯ
СХЕМА

ДАHНБIE ОС
ОПГАHАХ
ПДКJLQVEHNR

ОСОЗНАВЕHNE
СЛОКОВ
КЛЕММНО КОЛОДКН

СХЕМА
КЛЕММНХ
сОЕДНЕННn

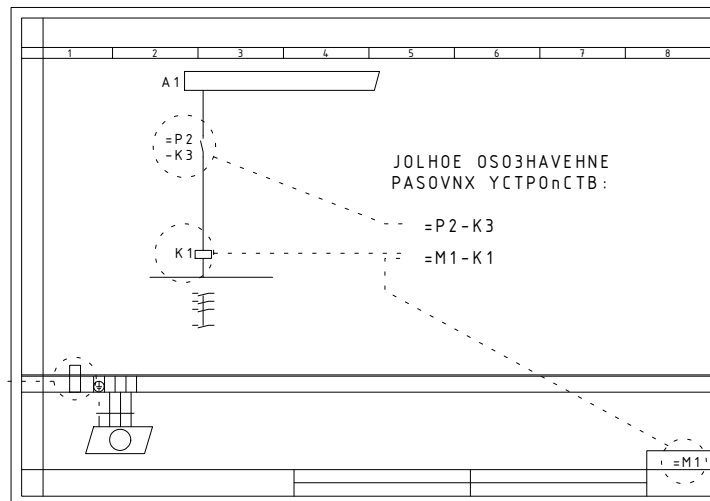

ПЕРВОН ОСОЗНАВЕHNE
ПАСОВНХ ПСРПОНСТВА:

=P2-K3

=M1-K1

=M1

DIESE ZEICHNUNG IST GESCHÜTZT UND DARF WEDER KOPIERT, NOCH UNBEFUGTEN DRITTEN PERSONEN ZUGÄNGLICH GEMACHT WERDEN.

61016/010603
20.06.02 ZN
26.01.17 1022 HEM

URSPR.	KOMMISSION -				DATUM	NAME	BENENNUNG	WM-G20 ZM(-LN)/D	BAU-GRUPPE = -weishaupt- MAX WEISHAUPТ GMBH 88475 SCHWENDI
ERST.	STANDORT -	AUFTR. NR.			GEZ.	KRE	SCHALTPLAN-NR.	66368/161716 Bl. 01/18	
ZUST.			NR.	AENDERUNG					
				TAG NAME					

20200213_082943 100100101 580

DIESE ZEICHNUNG IST GESCHÜTZT UND DARF WEDER KOPIERT, NOCH UNBEGUTEN DRITTEN PERSONEN ZUGÄENGLICH GEMACHT WERDEN.

61001/030001

08.01.98 BJ

A 20.01.04 BJ

-X1

GLABHbIn Bb IKLOVATELb

-Q1

JODKLOVEHNE K CETN

-F0

..A

L1 L2 L3

...KW / ...A

N

PE

PE

JPN 4 - JPOBODHOM JODKLOVEHNN
(TN-C - CETb) JEPeMbIBKA
JPOKLADbIBATb MEZDY N - PE

(T1) L1
(T2) L2
(T3) L3

T1 (L1)
T2 (L2)
T3 (L3)

L1
L2
L3
L10

V1N11
/11.1

URSPR.	400/230V 3/N/PE 50-60Hz
ERST.	380/220V 3/N/PE 50-60Hz
ZUST.	

NR.	AENDERUNG	TAG	NAME	DATUM	NAME
				GEZ.	
				GEPR.	
				NORM.	

BENENNUNG	JODKLOVEHNE K CETN
SCHALTPLAN-NR.	66368/161716 Bl. 02/18

BAU-GRUPPE	= A1
-weishaupt-	
MAX WEISHAUPT GMBH 88475 SCHWENDI	

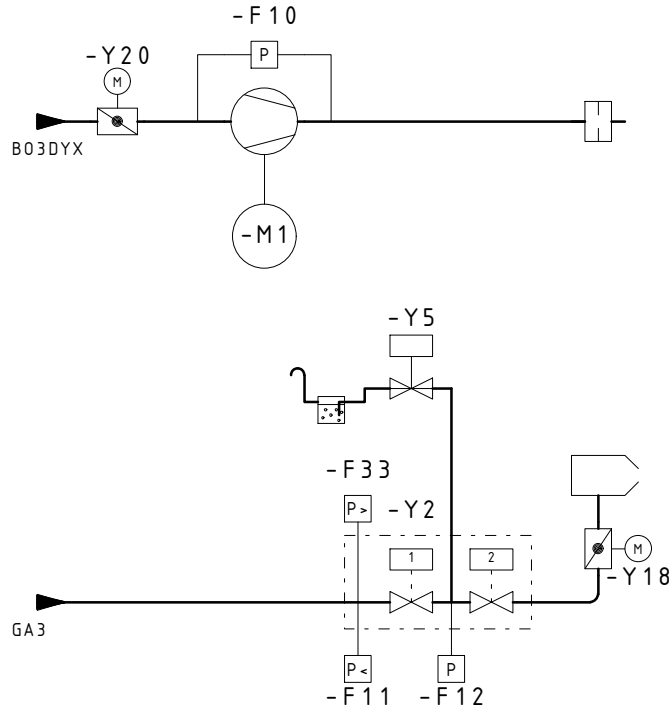

OS03HAVEHNR:

- F10 PELE DABLEHNR B03DYXA
- F11 PELE MNH. DABLEHNR GA3A
- F12 PELE DABLEHNR KOHTPOLR GEPMETNVHOCTN (OJUNR)
- F33 PELE MAKC. DABLEHNR GA3A (OJUNR)
- M1 DBNGATELb GOPELKN
- Y2 MAGHNTHbIn KLAJAH OCHOBHOGO GA3A
- Y5 KLAJAH YTEVKN GA3A (SE3 TOKA OTKPbIT)
- Y18 CEPBOJPNBOD GA3OBOGO DPOCCELR
- Y20 CEPBOJPNBOD B03DYWHO_n 3ACLOHKN

DIESE ZEICHNUNG IST GESCHÜTZT UND DARF WEDER KOPIERT, NOCH UNBEBUGTEN DRITTEN PERSONEN ZUGÄENGLICH GEMACHT WERDEN.

61001/011001
21.12.06 ZN
A/14.05.07 ZN

URSPR.	CXEMA T/JPOBODOB
ERST.	-
ZUST.	-

NR.	AENDERUNG	TAG NAME	GEZ.	DATUM	NAME
			GEPR.		
			NORM.		

BENENNUNG	WM-G10 - WM-G20 ZM WM-G10 - WM-G20 ZM-LN
SCHALTPLAN-NR.	66368/161716 Bl. 03/18

BAU-GRUPPE = B 1

-weishaupt-
MAX WEISHAUPT GMBH
88475 SCHWENDI

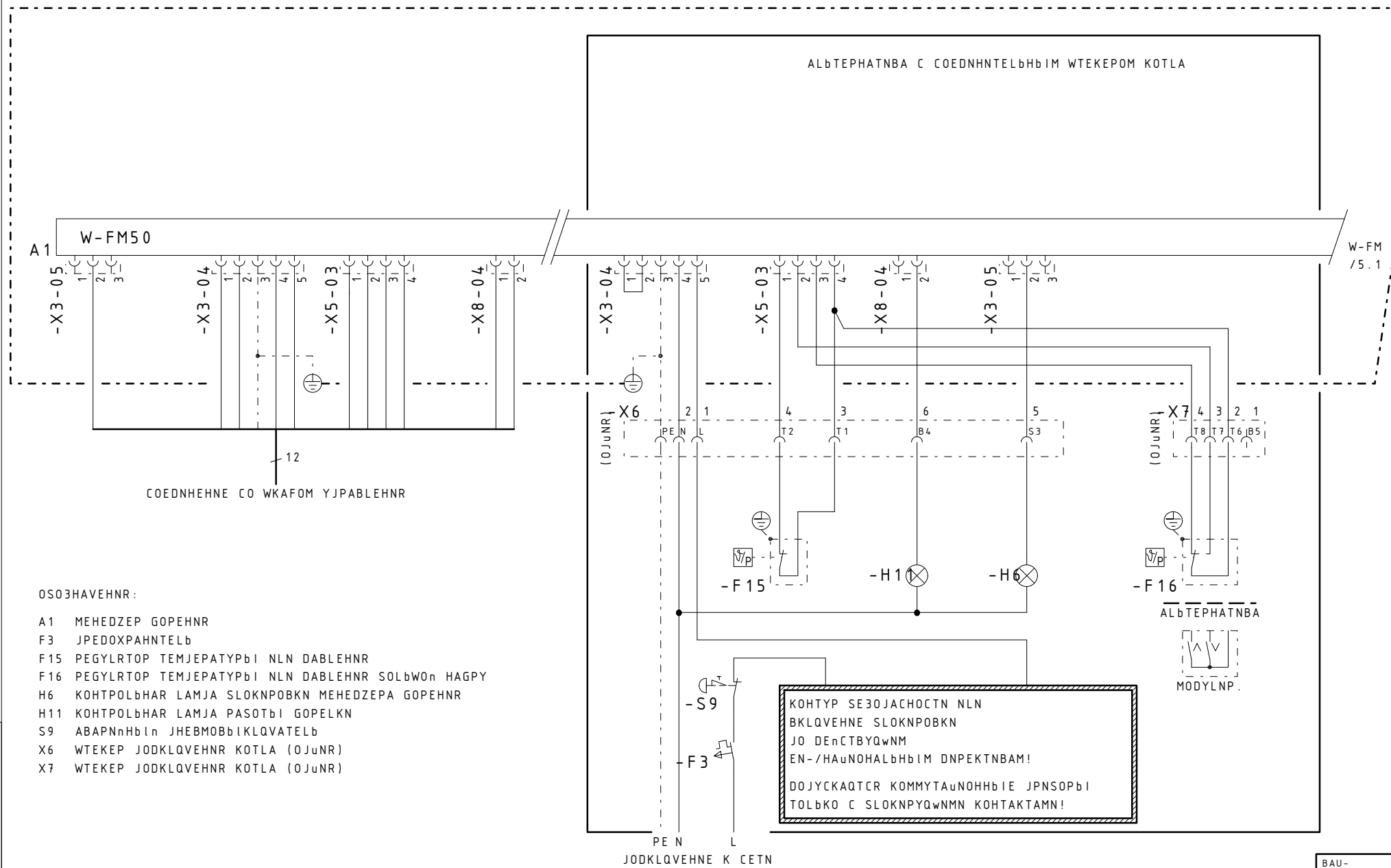

COEDNHEHNE CO WKAFOM YJPABLEHNR

OSO3HAVEHNR:

- A1 MEHEDZEP GOPEHNR
- F3 JPEDOXPAHNTELB
- F15 PEGYLRTOP TEMJEPATYPBI NLN DABLEHNR
- F16 PEGYLRTOP TEMJEPATYPBI NLN DABLEHNR SOLBWOH HAGPY
- H6 KOHTPOLBHAR LAMJA SLOKNPOBKH MEHEDZEP A GOPEHNR
- H11 KOHTPOLBHAR LAMJA PASOTBI GOPELKN
- S9 ABAPNHBIH JHEBMOBBIKLQVATELB
- X6 WTEKEP JODKLQVEHNR KOTLA (OJUNR)
- X7 WTEKEP JODKLQVEHNR KOTLA (OJUNR)

KOHTYP SE30JACHOCTN NLN
 BKQLQVEHNE SLOKNPOBKH
 JO DEHCTBYQWNM
 EN-/HAUNOHALBHIM DNPEKTNBAM!
 DOJYCKAQTCR KOMMYTAUNOHHIE JPNSOPBI
 TOLBKO C SLOKNPYQWNMN KOHTAKTAMN!

DIESE ZEICHNUNG IST GESCHÜTZT UND DARF
 WEDER KOPIERT, NOCH UNBEBUGTEN DRITTEN
 PERSONEN ZUGÄENGLICH GEMACHT WERDEN.

61001/021324
 14.06.06 ZN
 B 09.07.08 BJ

URSPR.					
ERST.					
ZUST.					

NR.	AENDERUNG	TAG	NAME	DATUM	NAME

BENENNUNG	JODKLQVEHNE GOPELKN
SCHALTPLAN-NR.	66368/161716 Bl. 04/18

BAU-GRUPPE = B1
-weishaupt-
 MAX WEISHAUPT GMBH
 88475 SCHWENDI

20200213_082943 100100101 580

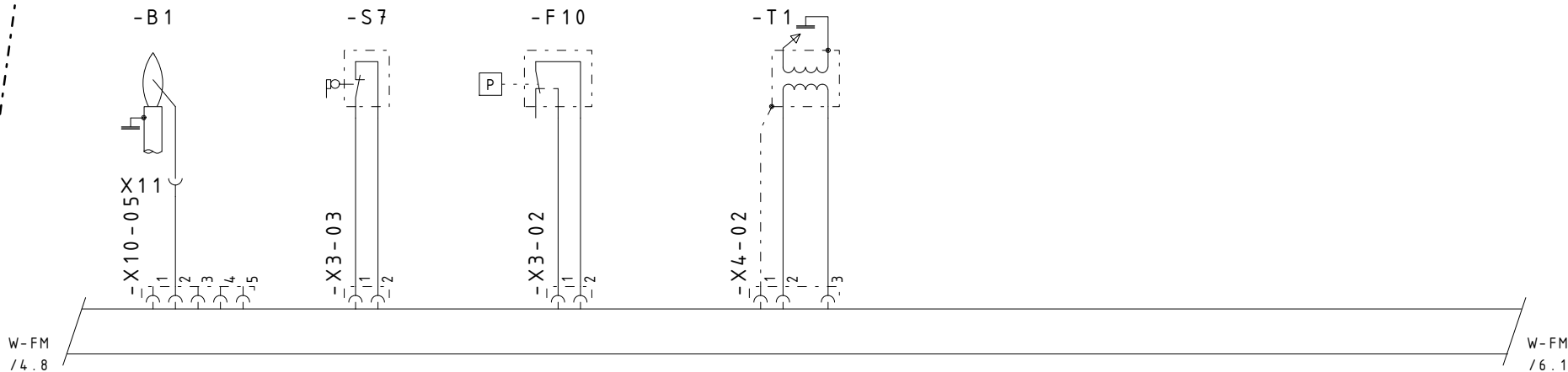

OS03HAVEHNR:

- B1 DATVKN JLAMEHN
- F10 PELE DABLEHNR B03DYXA
- S7 KOHUEBON BBIKLQVATELb HA FLAHUE GOPELKN
- T1 JPNSOP 3AZNGAHNR

DIESE ZEICHNUNG IST GESCHÜTZT UND DARF WEDER KOPIERT, NOCH UNBEGUTEN DRITTEN PERSONEN ZUGÄENGLICH GEMACHT WERDEN.

61001/021247
23.06.05 BJ
C 10.07.08 KC

BAU-GRUPPE = B 1

URSPR.	
ERST.	
ZUST.	

			DATUM	NAME
			GEZ.	
			GEPR.	
			NORM.	
NR.	AENDERUNG	TAG NAME		

BENENNUNG	WM-G10 ZM-LN W-G20 ZM(-LN)
SCHALTPLAN-NR.	66368/161716 Bl. 05/18

-weishaupt-
MAX WEISHAUPT GMBH
88475 SCHWENDI

20200213_082943 100100101 580

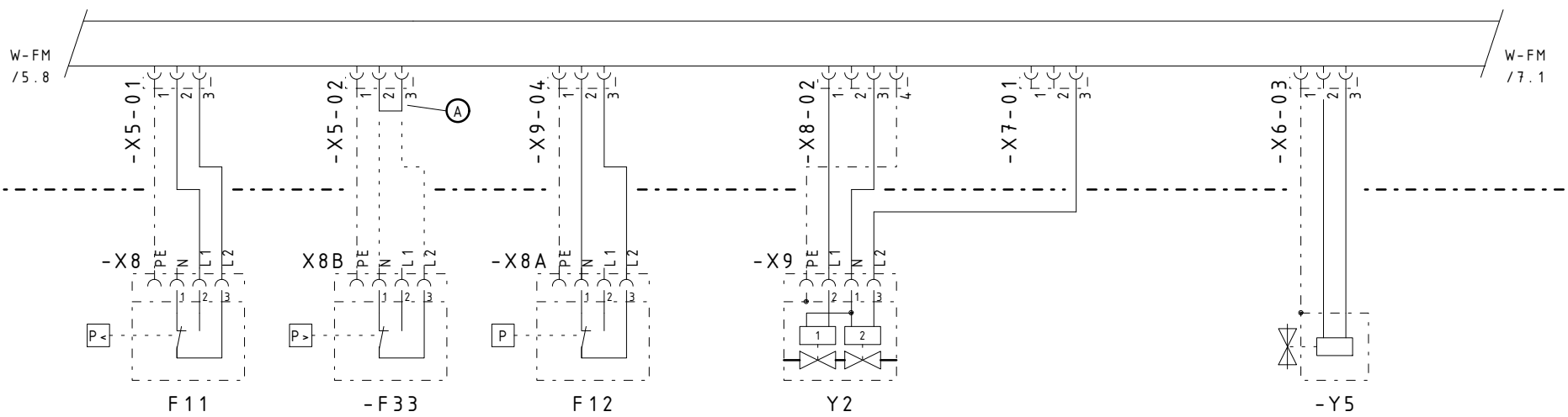

OS03HAVEHNR:

- F11 PELE MNH. DABLEHNR GA3A
- F12 PELE DABLEHNR KOHTPOLR GEPMETNVHOCTN
- F33 PELE MAKK. DABLEHNR GA3A (OJUNR)
- Y2 MAGHNTHbIn KLAJAH OCHOBHOGO GA3A
- Y5 KLAJAH YTEVKN GA3A (SE3 TOKA OTKPBIT)

(A) JPN JODKLOQVEHNN PELE DABLEHNNR YDALNTb JEPEMbIVKY

DIESE ZEICHNUNG IST GESCHÜTZT UND DARF WEDER KOPIERT, NOCH UNBEGUTEN DRITTEN PERSONEN ZUGÄENGLICH GEMACHT WERDEN.

61001/021293

12.07.06 BJ

-

URSPR.	-
ERST.	-
ZUST.	-

NR.	AENDERUNG	TAG NAME	DATUM	NAME
			GEZ.	
			GEPR.	
			NORM.	

BENENNUNG	GA30BAR APMATYPA
SCHALTPLAN-NR.	66368/161716 Bl.06/18

BAU-GRUPPE = B1

-weishaupt-

MAX WEISHAUPT GMBH
88475 SCHWENDI

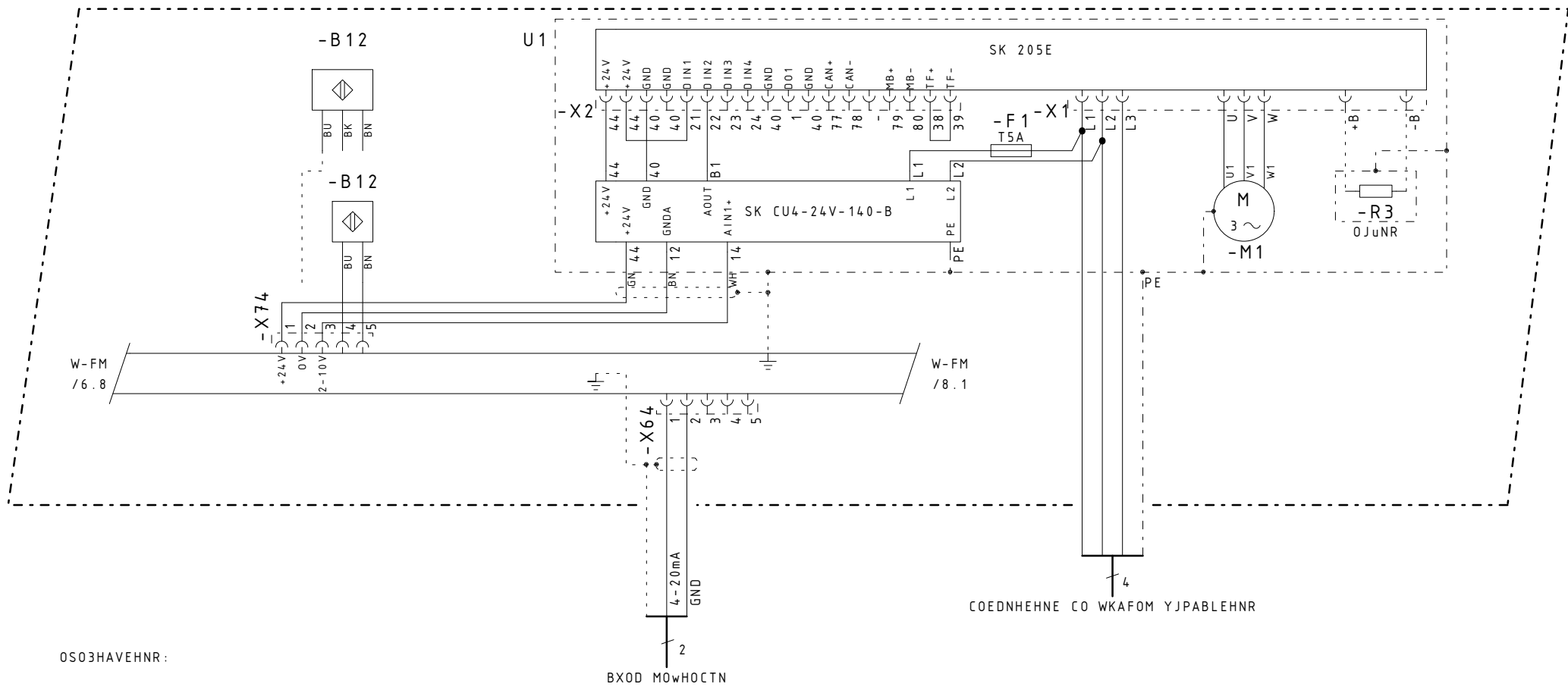

OS03HAVEHNR:

- B12 CEHCOPHbIn BbIKLQVATElb DBNGATELR GOPELKN
- F1 JPEDOXPAHNTelb
- M1 DBNGATELb GOPELKN
- R3 TOPMO3HOH PEOTAT (OJUNR)
- U1 VACTOTHbIn JPEOSPA3OBATELb

DIESE ZEICHNUNG IST GESCHÜTZT UND DARF WEDER KOPIERT, NOCH UNBEGUTEN DRITTEN PERSONEN ZUGÄENGLICH GEMACHT WERDEN.

URSPR.	61001/021628
ERST.	10.02.10 ZN
ZUST.	-

NR.	AENDERUNG	TAG NAME	DATUM	NAME

BENENNUNG	JODKLQVEHNE MODYLB VACTOTHOGO JPEOSPA3OBATELR
SCHALTPLAN-NR.	66368/161716 Bl. 07/18

BAU-GRUPPE = B1

-weishaupt-
MAX WEISHAUPT GMBH
88475 SCHWENDI

20200213_082943 100100101 580

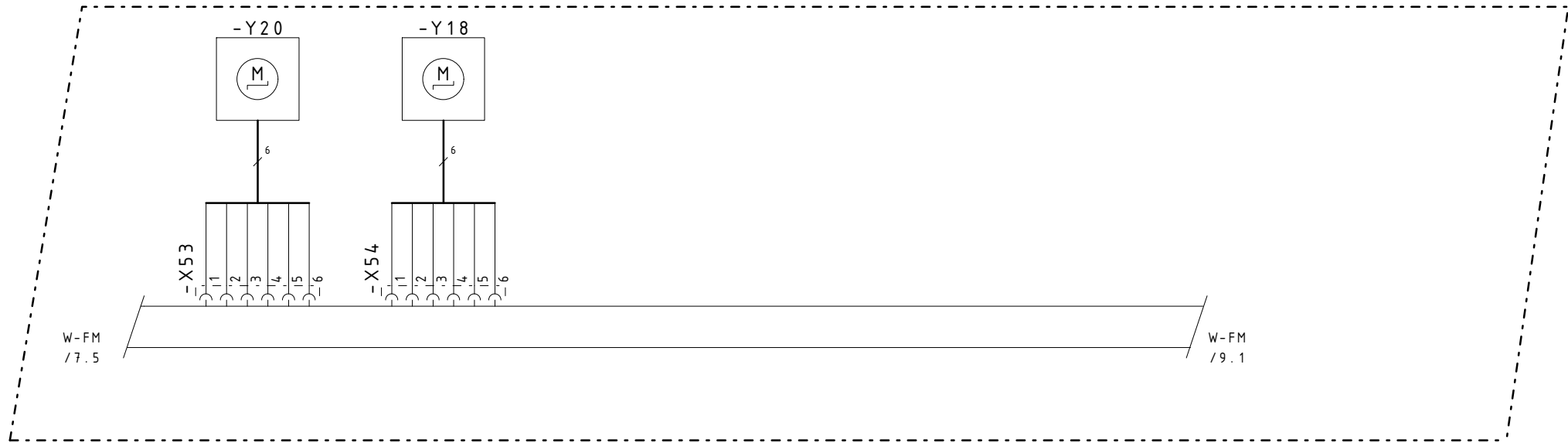

OS03HAVEHNR:

Y18 CEPBOJPNBOD GA30B0GO DPOCCELR
 Y20 CEPBOJPNBOD B03DYWHO_n 3ACLOHKN

DIESE ZEICHNUNG IST GESCHÜTZT UND DARF WEDER KOPIERT, NOCH UNBEGUTEN DRITTEN PERSONEN ZUGÄENGLICH GEMACHT WERDEN.

URSPR. 61001/021249
 ERST. 23.06.05 BJ
 ZUST. -

				DATUM		NAME		BENENNUNG		CEPBOJPNBODb1		BAU-GRUPPE = B1	
				GEZ.								-weishaupt-	
				GEPR.				SCHALTPLAN-NR.		66368/161716 Bl. 08/18		MAX WEISHAUPT GMBH	
NR.		ÄNDERUNG		TAG NAME		NORM.						88475 SCHWENDI	

DIESE ZEICHNUNG IST GESCHÜTZT UND DARF WEDER KOPIERT, NOCH UNBEGUTEN DRITTEN PERSONEN ZUGÄENGLICH GEMACHT WERDEN.

61001/021126
05.11.04. BJ
A 20.04.07 BJ

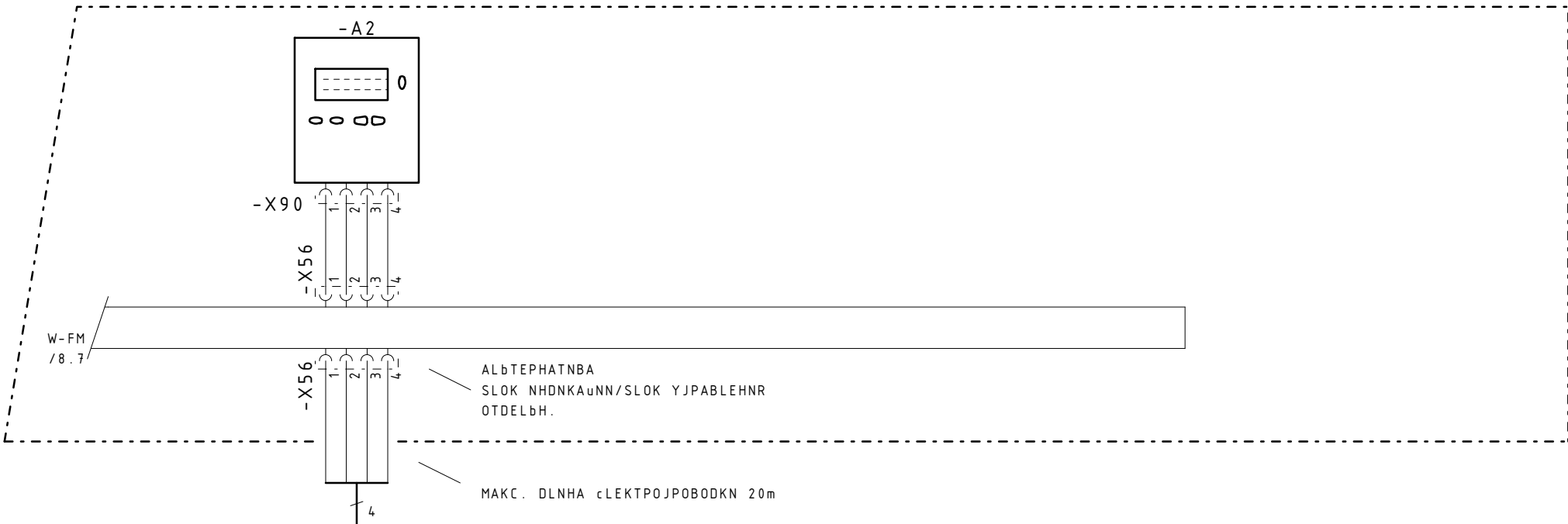

COEDNHEHNE CO WKAFOM YJPABLEHNR

OS03HAVEHNR:

A2 SLOK NHDNKAuNN/SLOK YJPABLEHNR

URSPR.	
ERST.	
ZUST.	

NR.	AENDERUNG	TAG NAME	

DATUM	NAME	BENENNUNG	SLOK NHDNKAuNN/SLOK YJPABLEHNR
		SCHALTPLAN-NR.	66368/161716 Bl. 09/18

BAU-GRUPPE = B 1

-weishaupt-
MAX WEISHAUPT GMBH
88475 SCHWENDI

20200213_082943 100100101 580

DIESE ZEICHNUNG IST GESCHÜTZT UND DARF WEDER KOPIERT, NOCH UNBEGUTEN DRITTEN PERSONEN ZUGÄENGLICH GEMACHT WERDEN.

61001/021128

URSPR.

ERST.

ZUST.

JODKLOVEHNE
GOPELKA

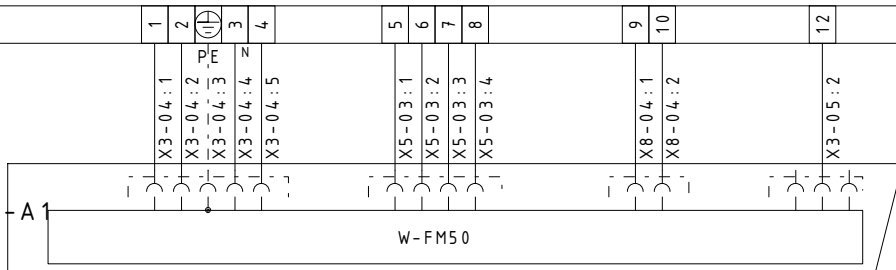

- X 1

3

BAU-GRUPPE = B 1

-weishaupt-

MAX WEISHAUPT GMBH
88475 SCHWENDI

GEZ.	DATUM	NAME

BENENNUNG	SCHALTPLAN-NR.
JODKLOVEHNE GOPELKN	66368/161716 Bl. 10/18

NR.	AENDERUNG	TAG NAME

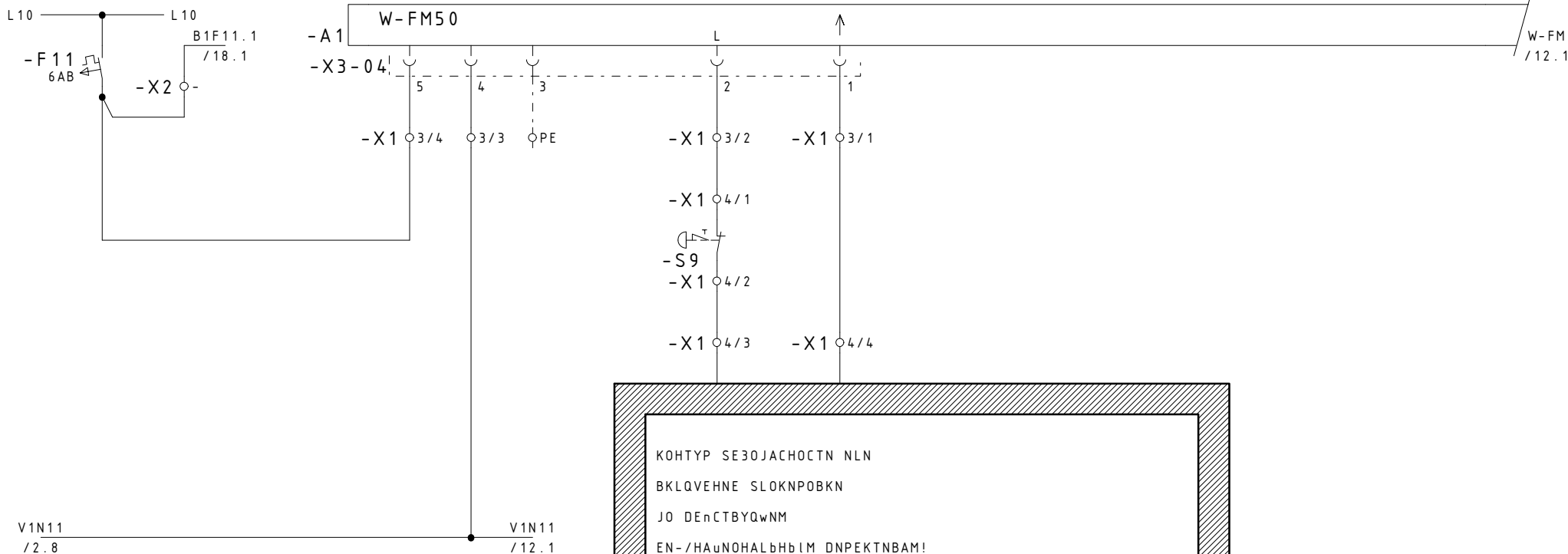

KOHTYP SE30JACHOCTN NLN
 BKLOVEHNE SLOKNPOBKN
 JO DECTBYQWNM
 EN-/HAUNOHALbHbIM DNPEKTNBAM!
 DOJYCKAQTCR KOMMYTAUNOHhIE JPNSOPbI
 TOLbKO C SLOKNPYQWNM KOHTAKTAMN!

DIESE ZEICHNUNG IST GESCHÜTZT UND DARF
 WEDER KOPIERT, NOCH UNBEGUTEN DRITTEN
 PERSONEN ZUGÄENGLICH GEMACHT WERDEN.

61001/050230
 05.11.04. BJ
 A 17.06.08 BJ

-X1 4

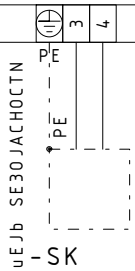
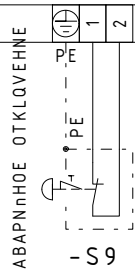

URSPR.	ERST.	ZUST.				DATUM	NAME	BENENNUNG	JODAVA HAJPRZEHR	BAU-GRUPPE = B1 -weishaupt- MAX WEISHAUPT GMBH 88475 SCHWENDI
								SCHALTPLAN-NR.	66368/161716 Bl. 11/18	
NR.	AENDERUNG	TAG	NAME							

20200213_082943 100100101 580

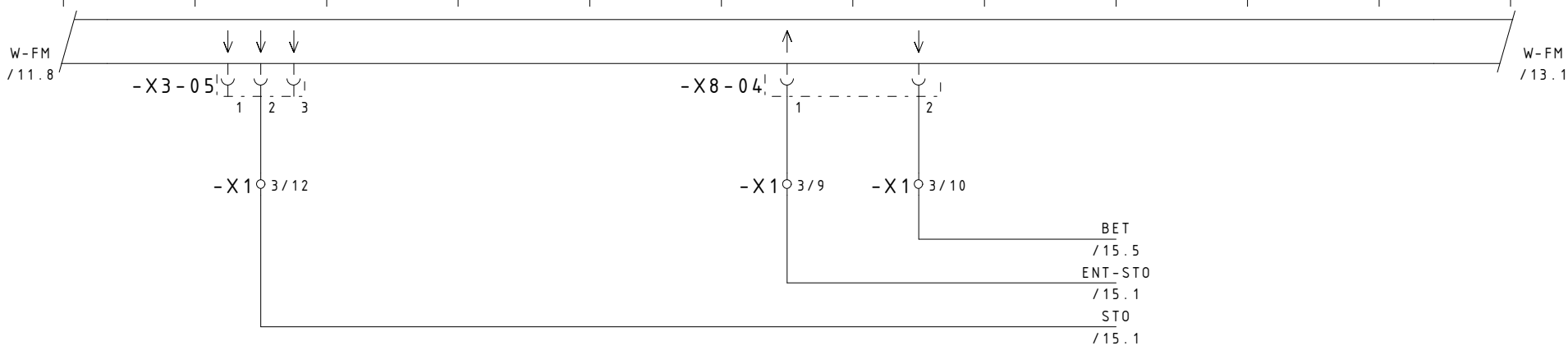

DIESE ZEICHNUNG IST GESCHÜTZT UND DARF WEDER KOPIERT, NOCH UNBEGUTEN DRITTEN PERSONEN ZUGÄENGLICH GEMACHT WERDEN.

61001/050232
08.11.04. BJ
-

V1N11 /11.3

V1N11 /14.1

-X1 6

BAU-GRUPPE = B 1

URSPR.	-				DATUM	NAME	BENENNUNG	DESLOKNPOBKA - CNGHALN3AuNR	-weishaupt- MAX WEISHAUPT GMBH 88475 SCHWENDI
ERST.	-				GEZ.				
ZUST.	-				GEPR.		SCHALTPLAN-NR.	66368/161716 Bl. 12/18	
					NORM.				

20200213_082943 100100101 580

W-FM /12.8

W-FM /16.1

KASELb
600407
10m

KASELb
600406
2m

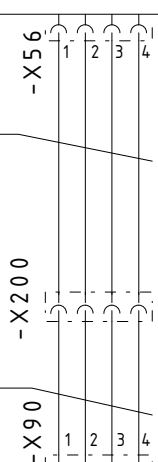

MAKC. DLNHA cLEKTOJPOBODKN 20m

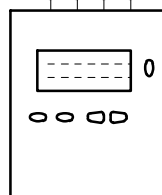

- A2

SLOK NHDNKaUNN/SLOK YJPABLEHNR
OTDELbH.

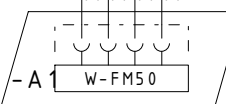
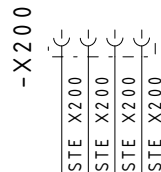

JODKLOVEHNE
GOPELKA

KASELb CO WTEKEPOM ODLR SYN
HOMEP 3AKA3A
600407

DIESE ZEICHNUNG IST GESCHÜTZT UND DARF WEDER KOPIERT, NOCH UNBEGUTEN DRITTEN PERSONEN ZUGÄENGLICH GEMACHT WERDEN.

61001/070097
08.11.04. BJ
D.13.07.09 BJ

URSPR.					
ERST.					
ZUST.					

NR.	AENDERUNG	TAG NAME	GEZ.	DATUM	NAME
			GEPR.		
			NORM.		

BENENNUNG	SLOK NHDNKaUNN/SLOK YJPABLEHNR OTDELbH.
SCHALTPLAN-NR.	66368/161716 Bl. 13/18

BAU-GRUPPE = B1

-weishaupt-
MAX WEISHAUPT GMBH
88475 SCHWENDI

20200213_082943 100100101 580

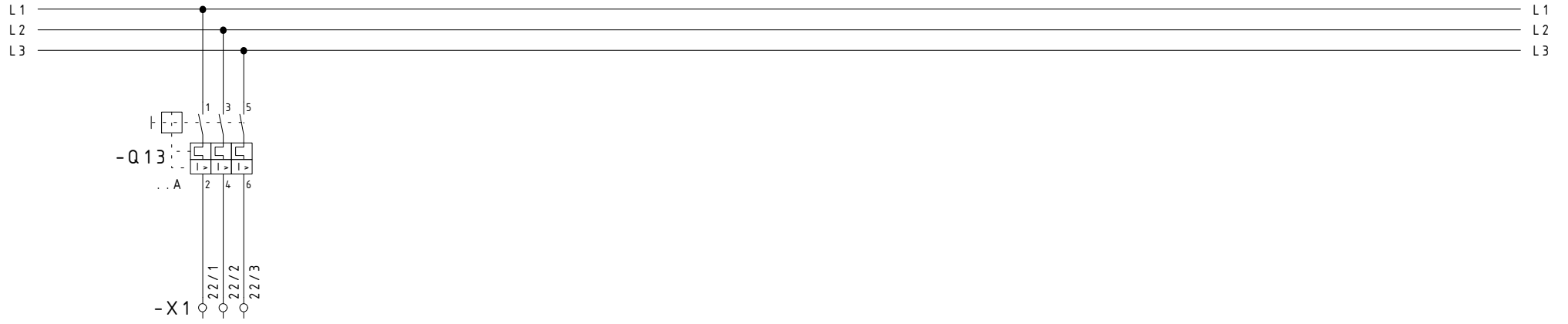

V1N11
/12.8

V1N11
/15.1

DIESE ZEICHNUNG IST GESCHÜTZT UND DARF WEDER KOPIERT, NOCH UNBEGUTEN DRITTEN PERSONEN ZUGÄENGLICH GEMACHT WERDEN.

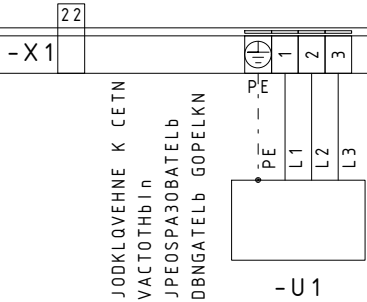

JODKLOVEHNE K CETN
VACTOTHbln
JPEOSPA30BATELb
DBNGATELb GOPELKN

...KW / ...A

URSPR. 61001/080099

ERST. 14.05.09 ZN

ZUST. -

NR.	AENDERUNG	TAG NAME	GEZ.	DATUM	NAME
			GEPR.		
			NORM.		

SCHALTPLAN-NR. 66368/161716 Bl. 14/18

BAU-GRUPPE = B 1

weishaupt-

MAX WEISHAUPT GMBH
88475 SCHWENDI

20200213_082943 100100101 580

DIESE ZEICHNUNG IST GESCHÜTZT UND DARF WEDER KOPIERT, NOCH UNBEBUGTEN DRITTEN PERSONEN ZUGÄENGLICH GEMACHT WERDEN.

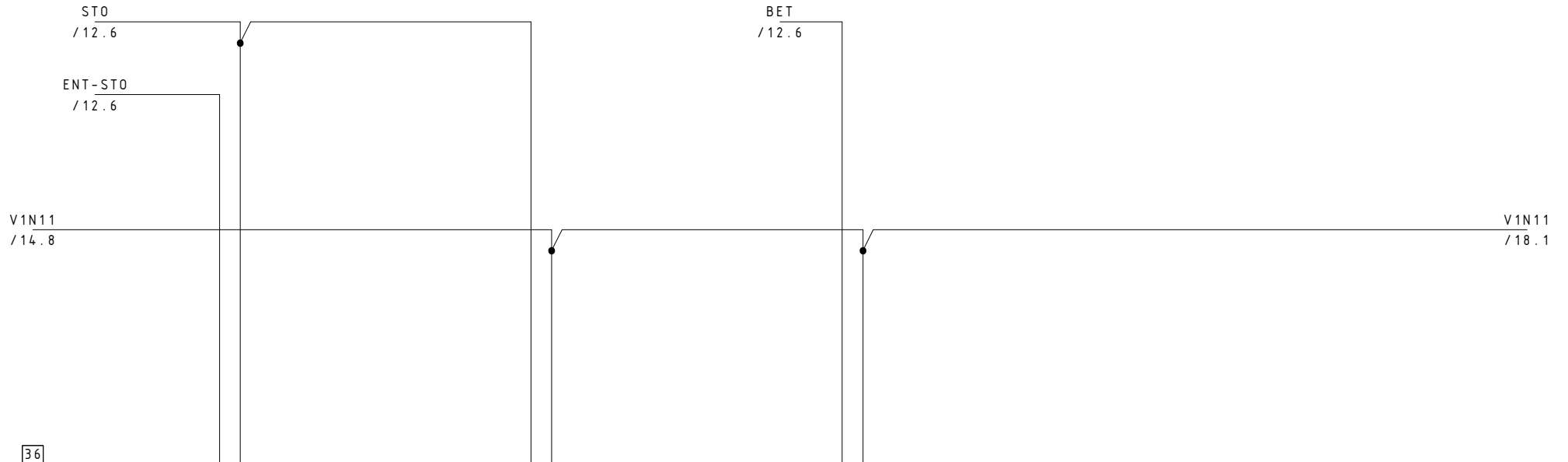

36

-X1



DESLOKPOBAHNE
MEHEZEP GOPEHNR -X.
MAKC. 20m

SLOKNPOBKA
MEHEZEP GOPEHNR -X.
MAKC. 1A

GOPELKA
PASOTA -X.
MAKC. 0.5A

URSPR.	61001/050288
ERST.	25.10.05 BJ
ZUST.	A 02.02.07 BJ

NR.	AENDERUNG	TAG NAME	DATUM	NAME	BENENNUNG	KOMAHDA/COOSWEHNE BHEWHNn	BAU-GRUPPE = B1
					SCHALTPLAN-NR.	66368/161716 Bl. 15/18	-weishaupt- MAX WEISHAUPT GMBH 88475 SCHWENDI

20200213_082943 100100101 580

W-FM
/13.8

-X5-03

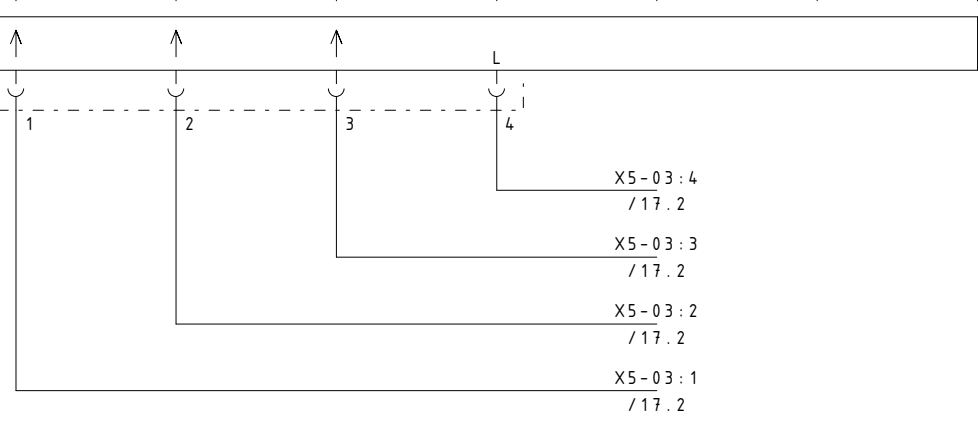

X5-03:4
/17.2
X5-03:3
/17.2
X5-03:2
/17.2
X5-03:1
/17.2

DIESE ZEICHNUNG IST GESCHÜTZT UND DARF WEDER KOPIERT, NOCH UNBEGUTEN DRITTEN PERSONEN ZUGÄENGLICH GEMACHT WERDEN.

37

-X1

61001/050254
22.06.05 BJ
-

BAU-GRUPPE = B 1

URSPR.	-				DATUM	NAME	BENENNUNG	CNLOBOn KOHTYP PEGYLRTOPA	
ERST.	-				GEZ.			-	
ZUST.	-				GEPR.		SCHALTPLAN-NR.	66368/161716 Bl. 16/18	
					NORM.				

-weishaupt-
MAX WEISHAUP T GMBH
88475 SCHWENDI

DIESE ZEICHNUNG IST GESCHÜTZT UND DARF WEDER KOPIERT, NOCH UNBEBUGTEN DRITTEN PERSONEN ZUGÄENGLICH GEMACHT WERDEN.

X5-03:4
/16.5
X5-03:3
/16.5
X5-03:2
/16.5
X5-03:1
/16.5

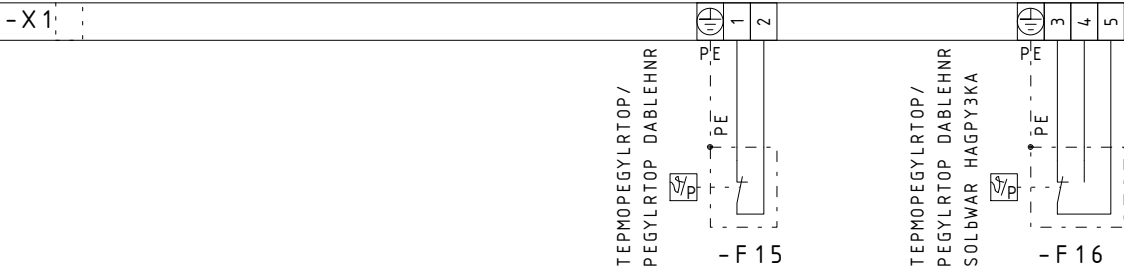
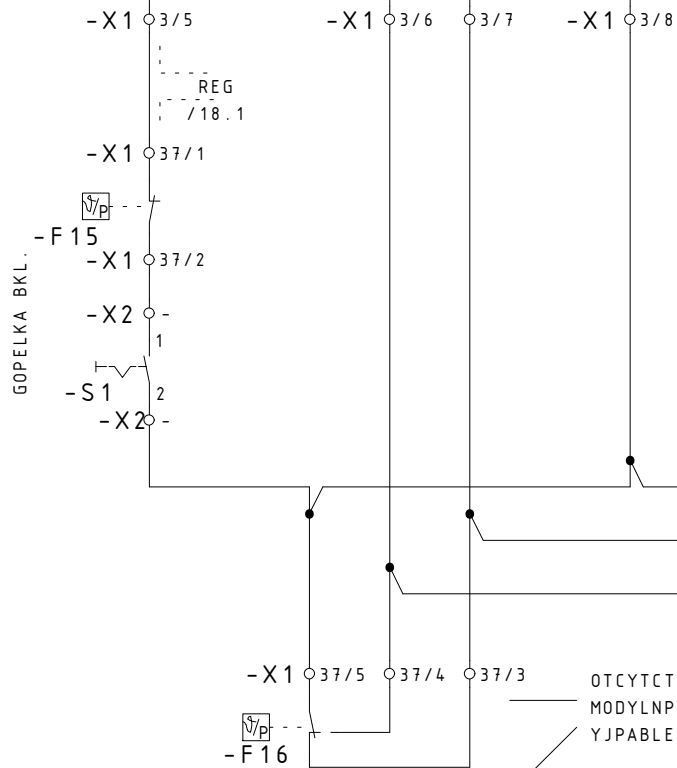

61001/050262

24.06.05 BJ

-

URSPR.	-
ERST.	-
ZUST.	-

NR.	AENDERUNG	TAG NAME	DATUM	NAME
			GEZ.	
			GEPR.	
			NORM.	

BENENNUNG	CNLOBOn KOHTYP PEGYLRTOPA
SCHALTPLAN-NR.	66368/161716 Bl. 17/18

BAU-GRUPPE = B1

-weishaupt-

MAX WEISHAUPT GMBH
88475 SCHWENDI

20200213_082943 100100101 580

B1F11.1

/11.2

PEGYLRTOP MOwHOCTN
GOPELKA

26

-N1

(3)
OUT3

(1)
OUT1

(2)
OUT2

KS40-108

KOHFNGYPAuNR
CON1= XX20

D12 (W/W2)

D13 (DPS/SG)

23 24b 24 19/21 20 22 27 9 10 11 10 6 8 7

-X2

-X2

-

-

-

-X2

N

-

-

REG

/17.4

AUT

/17.6

GL

/17.6

KL

/17.6

V1N11

/15.8

-X1

38/7

38/8

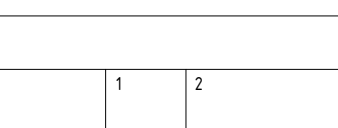
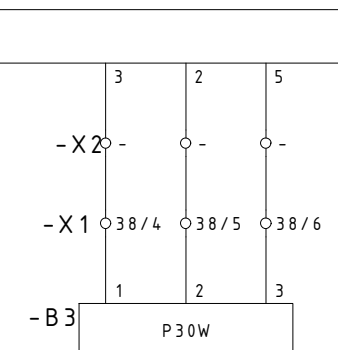
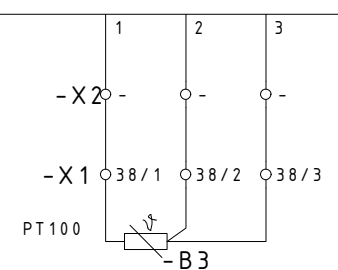

DIESE ZEICHNUNG IST GESCHÜTZT UND DARF WEDER KOPIERT, NOCH UNBEBUGTEN DRITTEN PERSONEN ZUGÄENGLICH GEMACHT WERDEN.

61001/070101
21.06.05 ZN
-

38

-X1

1 2 3

4 5 6

7 8

DATVKN
TEMJEPATYPbI

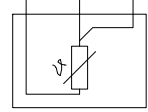

-B3

DATVKN DABLEHNR

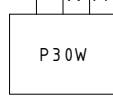

-B3

3ADAHHOGO 3HAVEHNR
JEPEKLOVEHNE



-X.

TEMJOJAPA

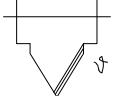

-B3

KASELb DATVKNKA JLAMEHN

BAU-GRUPPE = B1

URSPR.	-
ERST.	-
ZUST.	-

NR.	AENDERUNG	TAG NAME	DATUM	NAME

BENENNUNG	PEGYLNPOBAHNE MOwHOCTN
SCHALTPLAN-NR.	66368/161716 Bl. 18/18

-weishaupt-
MAX WEISHAUPT GMBH
88475 SCHWENDI